



# ИНСТРУКЦИЯ

ПО САМОСТОЯТЕЛЬНОМУ УСТРАНЕНИЮ  
ОШИБОЧНОГО ОТКРЫВАНИЯ



## КАК ИСПРАВИТЬ ОШИБОЧНОЕ ОТКРЫТИЕ ПОВОРОТНО-ОТКИДНОЙ СТВОРКИ?

Для окон, оснащенных нижним блокиратором ручки.

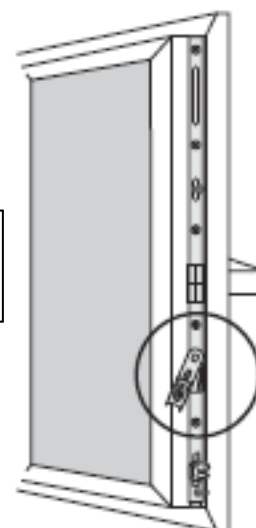

Специалисты компании «Ваше-окно»  
могут предоставить консультацию по телефону +7 (499) 399-31-43

**ВНИМАНИЕ!**  
Все действия производятся последовательно!

Разблокировать  
ручку, прижав язычок  
блокиратора ручки  
к уплотнительной  
резине.

**1 НАЖАТЬ** →

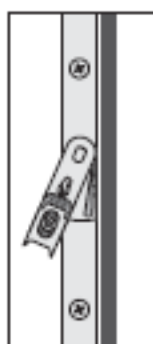

**2 ПОВЕРНУТЬ РУЧКУ**

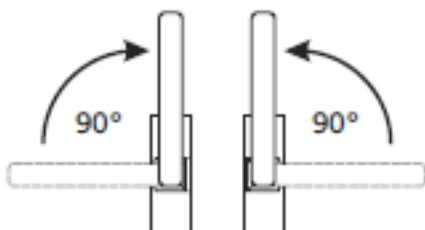

Удерживая блокиратор прижатым  
повернуть ручку вертикально вверх.

**3 ПРИЖАТЬ  
ВЕРХНИЙ УГОЛ  
СТВОРКИ К РАМЕ  
В РАЙОНЕ  
ВЕРХНЕЙ ПЕТЛИ**



**4 ПОВЕРНУТЬ РУЧКУ**

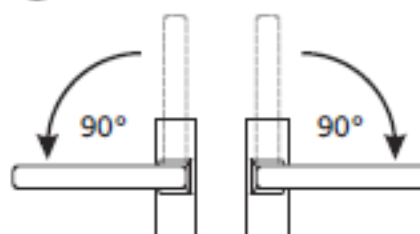

Удерживая створку прижатой  
повернуть ручку  
в горизонтальное положение.

**5 ПРОВЕРИТЬ  
РАБОТУ СТВОРКИ  
(открыть-закрыть)**

**6 ЗАКРЫТЬ СТВОРКУ**  
повернуть ручку  
вертикально вниз

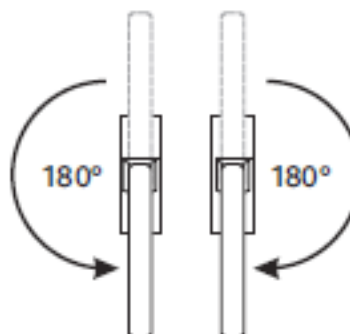

## КАК ИСПРАВИТЬ ОШИБОЧНОЕ ОТКРЫТИЕ ПОВОРОТНО-ОТКИДНОЙ СТВОРКИ?

Для окон, оснащенных верхним блокиратором ручки.

Специалисты компании «Ваше-окно»  
могут предоставить консультацию по телефону +7 (499) 399-31-43



**ВНИМАНИЕ!**  
Все действия производятся последовательно!

### 1 НАЖАТЬ

Разблокировать  
ручку,  
нажав на язычок  
блокиратора ручки.

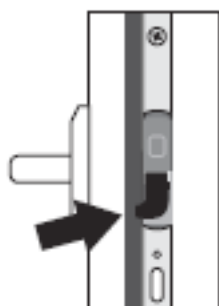

### 2 ПОВОРНУТЬ РУЧКУ

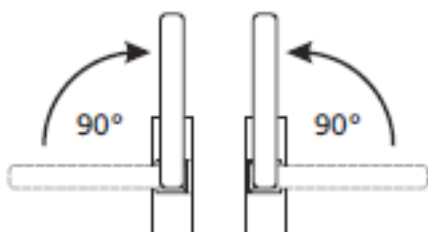

Удерживая блокиратор прижатым  
повернуть ручку вертикально вверх.

3  
ПРИЖАТЬ  
ВЕРХНИЙ УГОЛ  
СТВОРКИ К РАМЕ  
В РАЙОНЕ  
ВЕРХНЕЙ ПЕТЛИ



### 4 ПОВОРНУТЬ РУЧКУ

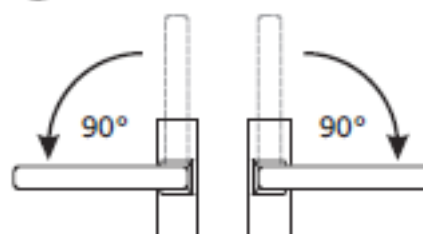

Удерживая створку прижатой  
повернуть ручку  
в горизонтальное положение.

5 ПРОВЕРИТЬ  
РАБОТУ СТВОРКИ  
(открыть-закрыть)

6 ЗАКРЫТЬ СТВОРКУ  
повернуть ручку  
вертикально вниз

